

bOKUK

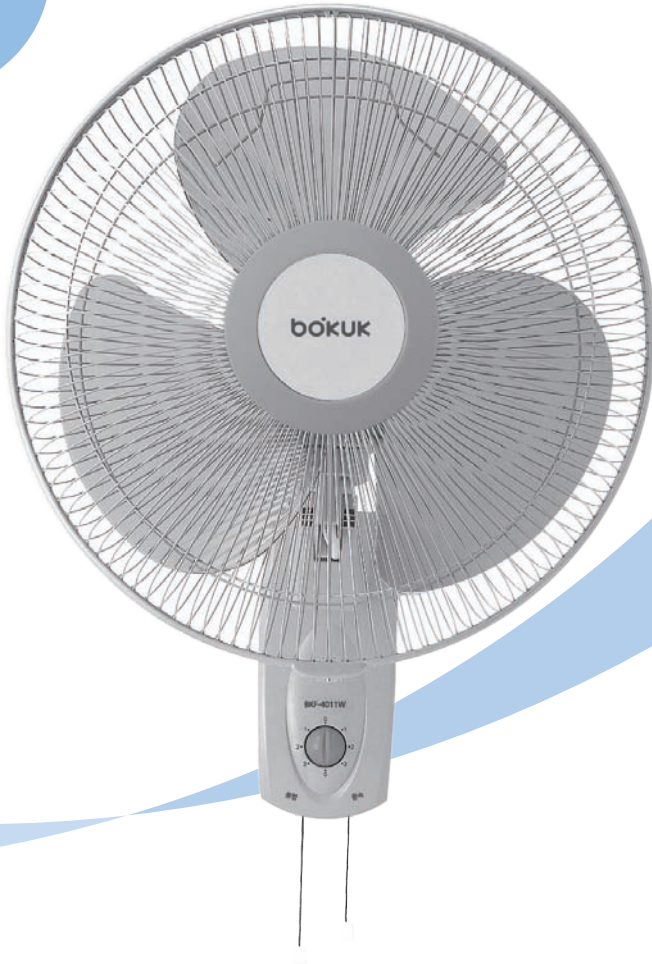

주의사항

- 이 제품은 AC220V 60Hz 전용입니다.
- 이 제품은 국내용(대한민국, 가정용)입니다.
- 전압, Hz가 다른 국외에서는 사용할 수 없습니다.
- 사용하시기 전에 본 설명서를 반드시 읽어 보시고 바르게 사용하시기 바랍니다.

BKF-4011W

보국 벽걸이 선풍기(40cm)

각부명칭

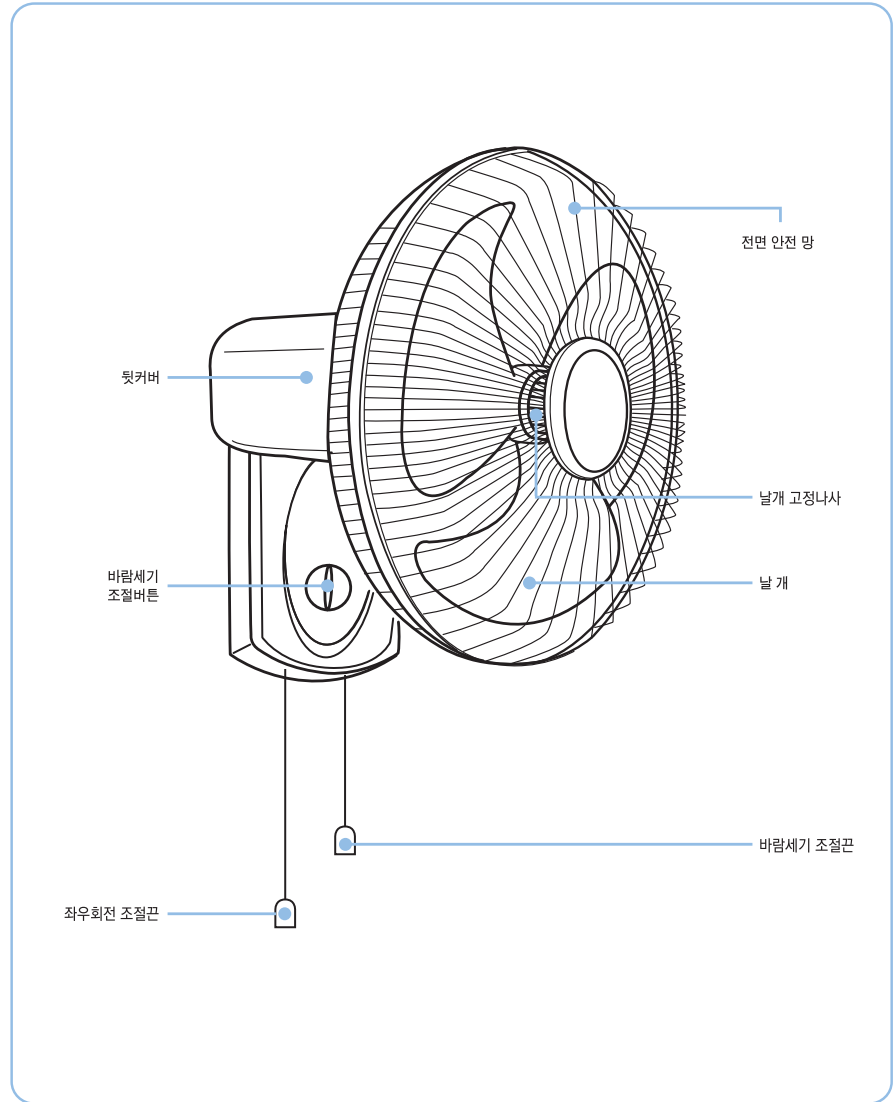



## 사용상 주의사항

### 이런 점을 주의하세요

▶ 다음에 표시되어 있는 안전관련한 주의사항들은 제품을 안전하고 정확하게 사용하여 예기치 못한 위험이나 손해를 사전에 방지하기 위한 것입니다.

※ 주의사항은 '경고'와 '주의'의 두가지로 구분되어 있으며 의미는 다음과 같습니다.

 이 그림 기호는 위험을 깨칠 우려가 있는 사항과 조작에 대하여 주의를 환기시키기 위한 기호입니다.  
이 기호가 있는 부분은 위험 발생을 피하기 위하여 주의깊게 읽고 지시에 따라야 합니다.

 **경고** 표시 사항을 위반 할 시 심각한 상해나 사망의 발생 가능성이 있는 경우

 **주의** 표시 사항을 위반 할 시 경미한 상해나 제품 손상이 발생할 가능성이 있는 경우

### 경고

 **경고**



제품을 분해 및 개조하지마세요.  
화재, 감전, 부상의 원인이 됩니다.

 **경고**





콘센트를 단독으로 사용해 주세요.  
하나의 콘센트에 여러가지를 동시에 사용하면 콘센트 발열로 인한 화재의 원인이 됩니다.

 **경고**





습기가 많은 곳에서 사용하지 마시고, 젖은 손으로 플러그를 만지지 마세요.  
감전의 원인이 됩니다.

 **경고**





안전망 위에 수건, 옷, 기타 천 등을 걸어 놓지 마세요.  
천이 감겨 들어가 고장의 원인이 되며, 날개가 구속되어 발열로 인한 화재의 가능성이 있습니다.

 **경고**



날개가 회전중에는 안전망 안에 절대로 물건이나 손을 넣지 마세요.  
날개의 파손, 고장의 원인이 되며 심각한 상해를 입을 수 있습니다. 특히, 어린이가 있는 가정에서는 주의하세요.

 **경고**



전원 플러그를 손상시키지 마세요.  
화재, 감전의 원인이 됩니다.

- 전원코드를 연장하지마세요.
- 전원코드 위에 물건 등을 놓지 마세요.
- 전원코드/플러그 파손 시, 당사 고객센터로 문의하세요.

 **경고**



전원 플러그를 뽑 때는 플러그를 잡고 빼주세요.  
코드선을 잡고 빼면 심선의 일부가 단선되어 발열, 발화의 원인이 됩니다.

 **경고**



가까이에서 오랜시간 사용하지 마세요.  
수면시 밀폐된 공간에서 장시간 사용하면 질식사의 우려가 있으며 특히 어린이, 환자, 노약자는 더욱 좋지 않습니다.

## 사용상 주의사항

### 이런 점을 주의하세요

▶ 플러그를 콘센트에 확실하게 꽂아 사용하세요.  
확실하게 꽂지 않으면 감전, 누전, 발화의 원인이 됩니다.

▶ 선풍기의 회전기능을 사용할 때에는 회전동작에 방해물 받지 않는 장소에서 사용하여 주세요.  
회전에 방해물 받으면 고장 및 발화의 원인이 됩니다.

▶ 청소시를 제외하고는 절대로 안전망을 분해하지 마세요.  
안전망이 없는 상태에서는 절대로 사용하지 마세요.  
심각한 상해를 입을 수 있습니다.

▶ 선풍기의 날개, 안전망 등을 견고하게 조립하여 사용하세요.  
견고하게 조립하지 않으면 파손, 고장, 부상의 원인이 됩니다.

▶ 안전망이 분리된 상태에서 전원코드를 전원엔 연결하지 마세요.  
부상의 원인이 됩니다.

### 주의

 **주의**



220V 전용 콘센트  
220V 전용 플러그

사용시에는 사용전압을 필히 확인 바랍니다.  
이 제품은 교류 220V, 60Hz 전용입니다.

 **주의**





온도가 높은 화기근처에서 사용하지 마십시오.  
화재의 원인이 될 수 있습니다.

 **주의**



분무식 살충제, 벤젠, 시너 등을 사용하지 마세요.  
플라스틱이 변질되거나 금속 부식의 원인이 됩니다.

 **주의**



제품에 물을 붓지 마십시오.  
감전 및 고장의 원인이 됩니다.

▶ 날개가 심하게 흔들리거나 이상한 소음이 발생될 때에는 사용을 중지하시고 가까운 대리점이나 A/S센터로 문의하여 주세요.

▶ 날개 조임부가 헐겁게 되었거나 모터에 이상이 있으므로, 계속 사용하시면 고장 및 발화, 상해를 입을 위험이 있습니다.

▶ 동작 중에는 선풍기를 이동하지 마세요.  
파손되거나 상해의 위험이 있습니다.

▶ 외출하거나 장시간 사용하지 않을 경우에는 반드시 전원 플러그를 뽑아 주세요.

▶ 불안한 위치에서는 사용하지마세요.  
운전중에 선풍기가 넘어져 파손되거나 상해의 위험이 있습니다.

▶ 실외 및 직사광선이 닿는 장소에는 사용하지 마세요.

▶ 사용중에 전원플러그를 뽑지 마세요.

▶ 제품에 심한 충격을 주거나 떨어뜨리지 마세요.

▶ 폐기전 제품 처리시 지정된 절차에 따라 폐기 하세요.

▶ 다음의 장소에서는 사용하지 마세요.

- 커튼이나 블라인드 등 안전망 속으로 감겨 들어 갈 물건이 있는 장소
- 비가 들이치거나 습기가 높은 장소
- 가스레인지나 열원이 가까운 곳
- 인화성 가스나 전기적 합선이 일어날 우려가 있는 곳

▶ 오랜시간 사용한 선풍기는 잘 점검하시기 바랍니다.

- 스위치를 넣어도 날개가 돌아가지 않을 때
- 날개가 돌아가도 이상하게 회전이 늦거나 불규칙할 때
- 모터부분이 이상하게 뜨거울 때
- 회전할 때 이상한 소리가 날 때

▶ 날개가 파손된 상태로 동작시키지 마세요.  
이상소음 및 파편으로 인해 상해의 위험이 있습니다.

▶ 전원코드가 파손된 경우에는 위험이 생기지 않도록 하기 위하여 서비스센터, 대리점, 제조처 또는 유통처에 의하여 코드를 교환하세요.

## 조립 방법

### 이렇게 조립하세요

#### 1 몸체와 후면 안전망의 조립

아래 그림과 같이 선풍기 머리의 모터 회전축의 두개의 돌출된 부분과 선풍기 뒷망의 홈에 끼워 잘 맞춘 후, 안전망 고정나사를 오른쪽으로 돌려 단단히 조여줍니다.

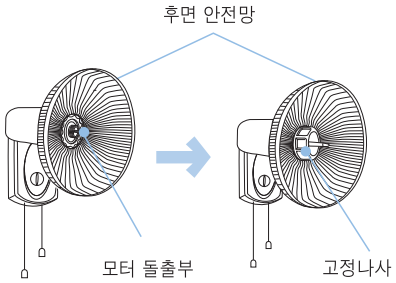

#### 2 날개의 조립

날개홈을 모터축 핀에 맞춰 끼우고, 날개 고정나사를 시계 반대방향으로 돌려 꼭 잠금주세요.

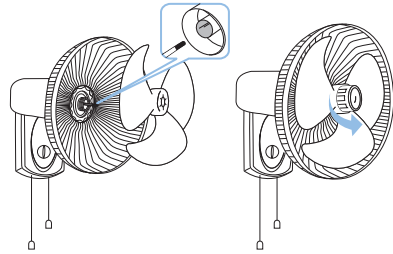

#### 3 안전망(앞망과 뒷망)의 조립

전면 안전망 고정링의 후크를 후면 안전망 상단에 맞춰걸고, 고정링 걸림턱에 후면 안전망을 모두 끼워 고정크림에 나사를 완전히 잠구 고정시켜 주세요.

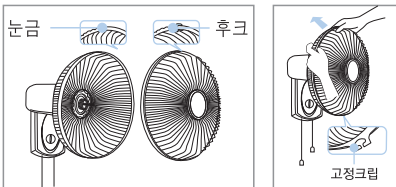

#### 전면 안전망 분해 방법

고정크림의 나사를 풀고 안전망 고정링의 아랫쪽을 잡고 후면 안전망에서 벗겨주세요.

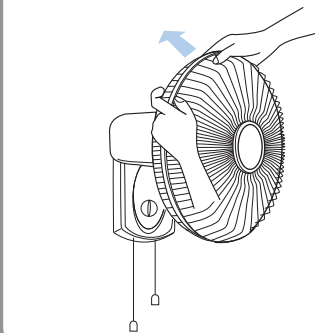

## 사용 방법

### 이렇게 사용하세요

사용전원은 교류 220V 입니다



220V 전용 콘센트

- ▶ 사용시에는 사용전압을 필히 확인바랍니다.
- 이 제품은 교류 220V 전용입니다.

#### 바람 세기 선택

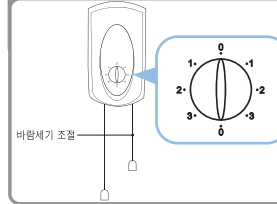

- ▶ 바람세기 조절핀을 아래 방향으로 당기면 바람세기가 1단씩 바뀌게 됩니다.

#### 좌우 회전 조절

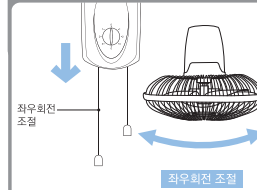

- ▶ 반복해서 좌·우 풍향을 조절하려면
- 풍향조절 줄을 아래방향으로 당기면 풍향이 좌·우로 회전하게 됩니다.

### 이렇게 설치하세요

#### 고정핀 부착방법

두께 10mm 이상의 수직인 벽에 고정핀을 안전하게 2개의 나사로 고정시킵니다. 선풍기 뒷면에 있는 후크에 끼워주십시오.

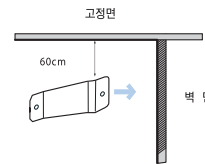

※ 주의: 벽면이 약한 (석고, 합판) 곳에 설치할 때는 세심한 주의가 필요합니다. 주의하시기 바랍니다.

#### 선풍기 설치방법

밀폐된 벽개용 구멍을 고정핀에 끼워 선풍기가 수직으로 되도록 설치하여 주세요.

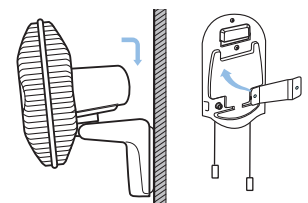

## 청소방법 및 제품규격

### 이렇게 청소하세요

#### 1단계

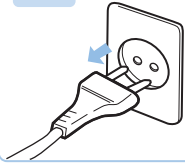

청소하시기 전에는 전원 플러그를 반드시 뽑아 주시고, 조립방법과 반대로 안전망, 날개 등을 분해 하세요.

#### 2단계



청소 시 날개, 안전망 등은 중성세제를 탄 물에 부드러운 천으로 닦아주세요. 휘발성의 왁스, 시너, 벤젠 등은 제품의 변형 및 변색을 일으킬 수 있으니 사용하지 마세요.

#### 3단계

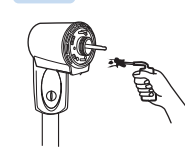

청소하신 후 습기를 제거 하고, 완전히 건조시킨 다음, 모터축에는 기름(재봉틀 기름 등)을 발라 녹이 슬지 않도록 하세요.

#### 4단계

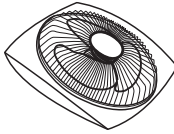

안전망 도정부위가 벗겨 지지 않도록 비닐봉지 등에 넣어 다음 습기가 없는 건조한 곳에 보관해 주세요.

#### 5단계

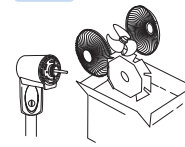

보관 시, 파손에 유의하시고 작은 충격에도 견딜 수 있도록 포장박스에 넣어 보관하여 주세요.

#### 제품보관방법

- 외부와 내부를 깨끗이 청소 하세요. 화학약품이나 일반세제를 사용하지 마세요.
- 제품내의 물기를 완전히 제거하세요. 부드러운 천으로 닦거나 서늘한 그늘에 말리세요.
- 포장하여 보관하세요. 제품을 포장 상자에 넣어 습기가 없는 곳에 보관하세요.

### 고장이라고 생각하시기 전에

증 상	점 검 사 항
동작이 안될 때	<ul style="list-style-type: none"> <li>전원은 연결되어 있나요?</li> <li>날개와 보호 망이 달지는 않았나요?</li> <li>110V 전원에 연결되어 있지 않나요?</li> </ul>
회전시 이상음이 날 때	<ul style="list-style-type: none"> <li>날개 및 보호망이 완전히 조여져 있나요?</li> <li>날개와 보호 망이 달지는 않았나요?</li> </ul>

### 제품규격

모 델 명	BKF-4011W	외형치수(mm)	450×330×560
정 격 전 압	AC 220V 60Hz	중 량	3.3Kg
정격소비전력	60W	바 람 세 기	3단(0,1,2,3)

## 고객카드

보증기간 2년간

제 품 명	벽걸이형 선풍기(40cm)	모델명	BKF-4011W
판 매 일	년 월 일		
고 객 성 명	전 화	주 소	
대리점상호	전 화	주 소	

메모란

## 제품보증서

보증기간 2년간

제 품 명	벽걸이형 선풍기(40cm)	모델명	BKF-4011W
판 매 일	년 월 일		
고 객 성 명	전 화	주 소	
대리점상호	전 화	주 소	

●수리를 의뢰할 때는 구입일자가 기재된 본 보증서를 제시해야 충분한 서비스를 받으실 수 있으므로 잘 보관하시기 바랍니다.

- 본 제품에 대한 품질 보증은 보증서에 기재된 내용으로 보증혜택을 받으십니다.
- 무상보증 기간은 구입 일로부터 산정되므로 구입일자를 기재 받으시기 바랍니다. (구입일자 확인이 안될 경우 제조년월일로부터 27개월이 경과한 날까지 품질보증 기간을 기산합니다)
- 가정용 제품을 영업용도(영업활동, 비정규적인 사용환경 등)로 사용하거나, 산업용 제품인 경우에는 무상보증 기간을 12개월로 적용합니다.
- 이 보증서는 재발행되지 않습니다.

### 소비자 피해보상 안내

소 비 자 피 해 유 형		보 상 내 역	
		보증기간내	보증기간 경과후
정상적인 사용상태에서 자연발생한 성능·기능상의 고장발생시 (부품보증기간내)	구입 10일 이내에 중요한 수리를 요하는 경우	제품교환 또는 구입기환불	
	구입 1개월 이내에 중요 부품에 수리를 요하는 경우	제품교환	
	교환된 제품이 1개월 이내에 중요한 수리를 요하는 경우	구입기환불	유상수리
	수리가능	무상수리	유상수리
소비자의 고의·과실에 의한 성능·기능상의 고장	수리가능	동일하자에 대하여 수리했으나 고장이 재발(3회째)	제품교환 또는 구입기환불
	수리용 부품을 보유하고 있지 않아 수리가 불가능한 경우	제품교환 또는 구입기환불	정액감가상당한 금액에 10%를 금하여 환불
	소비자가 수리 의뢰한 제품을 시업자가 분실한 경우	제품교환	
	제품 구입후 운송과정 및 제품 설치 중 발생한 피해	제품교환	
소비자의 고의·과실에 의한 성능·기능상의 고장	수리가 가능한 경우 유상수리	유상수리	유상수리
	수리가 불가능한 경우	유상수리에 해당하는 금액상수 후 제품교환	별도 정하는 당사 기준에 준함

■ 전제지연(하체, 영하, 가스, 지진, 풍수해 등)에 의해 고장이 발생하였을 경우  
■ 사용성 정상 마모되는 소모성 부품을 교환하는 경우  
■ 사용 전원의 이상 및 접속기기의 불연속으로 인하여 고장이 발생하였을 경우  
■ 기타 제품 자체의 하자(가) 아닌 외부 원인으로 인한 경우

\* 명시되지 않은 사항은 공정거래위원회의 소비자 분쟁 해결기준을 따릅니다.

#1012

## (주)보국전자

대구광역시 달서구 대천동 625번지  
고객상담실: 1588-8775, 080-093-4000  
www.bokuk.com