

bOKUK



고객카드

보증기간 2년간

제품명	선풍기(서큘레이터)		모델명	BKF-2510CB
판매일	년	월	일	
고객성명	전화		주소	
대리점상호	전화		주소	

메모란

제품보증서

보증기간 2년간

제품명	선풍기(서큘레이터)		모델명	BKF-2510CB
판매일	년	월	일	
고객성명	전화		주소	
대리점상호	전화		주소	

●수리를 의뢰할 때는 구입일자가 기재된 본 보증서를 제시해야 충분한 서비스를 받으실 수 있으므로 잘 보관하시기 바랍니다.

1. 본 제품에 대한 품질 보증은 보증서에 기재된 내용으로 보증혜택을 받습니다.
2. 무상보증 기간은 구입 일로부터 산정되므로 구입일자를 기재 받으시기 바랍니다.
(구입일자 확인이 안될 경우 제조년월일로 부터 27개월이 경과한 날까지 품질보증 기간을 기산합니다)
3. 가정용 제품을 영업용도(영업활동, 비정상적인 사용환경 등)로 사용하거나, 산업용 제품인 경우에는 무상보증 기간을 12개월로 적용합니다.
4. 이 보증서는 재발행되지 않습니다.

소비자 피해보상 안내

소비자 피해 유형		보상 내역	
		보증기간이내	보증기간경과후
정상적인 사용상태에서 자연발생한 성능 가능 상의 고장발생시 (부품보유기간이내)	구입 10일 이내에 중요한 수리를 요하는 경우	제품교환 또는 구입가 환불	정액간상당한 금액에 10%를 가산하여 환불
	구입 1개월 이내에 중요 부품에 수리를 요하는 경우	제품교환	
	교환된 제품이 1개월 이내에 중요한 수리를 요하는 경우	구입가 환불	
	수리가능	유상수리	
	하지 발생시 동일하자에 대하여 수리했으나 고장이 재발(3회째)	유상수리	
소비자의 고의, 과실에 의한 성능, 가능성의 고장	수리를 부품을 보유하고 있지 않아 수리가 불가능한 경우	제품교환 또는 구입가 환불	유상수리
	소비자가 수리 의뢰한 제품을 사인자가 분실한 경우	제품교환	
	제품 구입후 운송과정 및 제품 설치 중 발생한 피해	유상수리	
수리가 가능한 경우	유상수리	유상수리	별도 정하는 당사 기준에 준함
	수리가 불가능한 경우	유상수리에 해당하는 금액상수 후 제품교환	
■ 화재(번개, 열매, 가스, 지진, 풍수해 등)에 의해 고장이 발생하였을 경우 ■ 사용 전원의 미설 및 접속기기의 불량으로 인하여 고장이 발생하였을 경우 ■ 서비스 센터의 수리기술자가 아닌 사람이 수리 또는 개조하여 고장이 발생하였을 경우		유상수리	유상수리

※ 명시되지 않은 사항은 공정거래위원회의 소비자 분쟁 해결기준을 따릅니다.

#1102

(주)보국전자

대구광역시 달서구 대천동 625번지
고객상담실:1588-8775, 080-093-4000
www.bokuk.com

주의사항

- 이 제품은 AC220V 60Hz 전용입니다.
- 이 제품은 국내용(대한민국, 가정용)입니다.
전압, Hz가 다른 국외에서는 사용할 수 없습니다.
- 사용하시기 전에 본 설명서를 반드시 읽어 보시고
바르게 사용하시기 바랍니다.

BKF-2510CB

보국 서큘레이터 (25cm)

사용상 주의사항

이런 점을 주의하세요

▶ 다음에 표시되어 있는 안전관련한 주의사항들은 제품을 안전하고 정확하게 사용하여 예기치 못한 위험이나 손해를 사전에 방지하기 위한 것입니다.

※ 주의사항은 '경고'와 '주의'의 두가지로 구분되어 있으며 의미는 다음과 같습니다.

 이 그림 기호는 위험을 끼칠 우려가 있는 사항과 조작에 대하여 주의의 환기시키기 위한 기호입니다.
이 기호가 있는 부분은 위험 발생을 피하기 위하여 주의깊게 읽고 지시에 따라야 합니다.

 **경고** 표시 사항을 위반 할 시 심각한 상해나 사망의 발생 가능성이 있는 경우

 **주의** 표시 사항을 위반 할 시 경미한 상해나 제품 손상이 발생할 가능성이 있는 경우

경고

 **경고**





제품을 분해 및 개조하지 마세요.
화재, 감전, 부상의 원인이 됩니다.

 **경고**





날개가 회전중에는 안전망 안에 절대로 물건이나 손을 넣지 마세요.
날개의 파손, 고장의 원인이 되며 심각한 상해를 입을 수 있습니다. 특히, 어린이가 있는 가정에서는 주의하세요.

 **경고**



콘센트를 단독으로 사용해 주세요.
하나의 콘센트에 여러가지를 동시에 사용하면 콘센트 발열로 인한 화재의 원인이 됩니다.

 **경고**



전원 플러그를 손상시키지 마세요.
화재, 감전의 원인이 됩니다.

- 전원코드를 연장하지 마세요.
- 전원코드 위에 물건 등을 놓지 마세요.
- 전원코드/플러그 파손 시, 당사 고객센터로 문의하세요.

 **경고**





습기가 많은 곳에서 사용하지 마시고, 젖은 손으로 플러그를 만지지 마세요.
감전의 원인이 됩니다.

 **경고**





전원 플러그를 뺄 때는 플러그를 잡고 빼주세요.
코드선을 잡고 빼면 심선의 일부가 단선되어 발열, 발화의 원인이 됩니다.

 **경고**



안전망 위에 수건, 옷, 기타 천 등을 걸어 놓지 마세요.
천이 감겨 들어가 고장의 원인이 되며, 날개가 구속되어 발열로 인한 화재의 가능성이 있습니다.

 **경고**



가까이에서 오랜시간 사용하지 마세요.
수면시 밀폐된 공간에서 장시간 사용하면 질식사의 우려가 있으며 특히 어린이, 환자, 노약자는 더욱 좋지 않습니다.

사용상 주의사항

이런 점을 주의하세요

▶ 플러그를 콘센트에 확실하게 꽂아 사용하세요.
확실하게 꽂지 않으면 감전, 누전, 발화의 원인이 됩니다.

▶ 안전망이 분리된 상태에서 전원코드를 전원엔 연결하지 마세요.
부상의 원인이 됩니다.

▶ 청소시를 제외하고는 절대로 안전망을 분해하지 마세요.
안전망이 없는 상태에서는 절대로 사용하지 마세요.
심각한 상해를 입을 수 있습니다.

주의

 **주의**



220V 전용 콘센트
220V 전용 플러그

사용시에는 사용전압을 필히 확인 바랍니다.
이 제품은 교류 220V, 60Hz 전용입니다.

 **주의**



분무식 살충제, 벤젠, 시너 등을 사용하지 마세요.
플라스틱이 변질되거나 금속 부식의 원인이 됩니다.

 **주의**



온도가 높은 화기근처에서 사용하지 마십시오.
화재의 원인이 될 수 있습니다.

 **주의**



제품에 물을 붓지 마십시오.
감전 및 고장의 원인이 됩니다.

▶ 날개가 심하게 흔들리거나 이상한 소음이 발생될 때에는 사용을 중지하시고 가까운 대리점이나 A/S센터로 문의하여 주세요.
날개 조임부가 헐겁게 되었거나 모터에 이상이 있으므로, 계속 사용하시면 고장 및 발화, 상해를 입을 위험이 있습니다.

▶ 다음의 장소에서는 사용하지 마세요.

- 커튼이나 블라인드 등 안전망 속으로 감겨 들어 갈 물건이 있는 장소
- 비가 들어치거나 습기가 높은 장소
- 가스레인지나 열원이 가까운 곳
- 인화성 가스나 전기적 합선이 일어날 우려가 있는 곳

▶ 동작 중에는 선풍기를 이동하지 마세요.
파손되거나 상해의 위험이 있습니다.

▶ 오랜시간 사용한 선풍기는 잘 점검하시기 바랍니다.

- 스위치를 넣어도 날개가 돌아가지 않을 때
- 날개가 돌아가도 이상하게 회전이 늦거나 불규칙할 때
- 모터부분이 이상하게 뜨거울 때
- 회전할 때 이상한 소리가 날 때

▶ 불안한 위치에서는 사용하지 마세요.
운전중엔 선풍기가 넘어져 파손되거나 상해의 위험이 있습니다.

▶ 날개가 파손된 상태로 동작시키지 마세요.
이상소음 및 파편으로 인해 상해의 위험이 있습니다.

▶ 실외 및 직사광선이 닿는 장소에는 사용하지 마세요.

▶ 사용중에 전원플러그를 뽑지 마세요.

▶ 제품에 심한 충격을 주거나 떨어뜨리지 마세요.

▶ 폐기전 제품 처리시 지정된 절차에 따라 폐기 하세요.

사용방법

이렇게 사용하세요

사용전원은 교류 220V 입니다

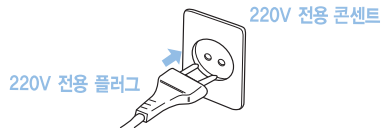

▶ 사용전에 날개, 안전망 등이 정확히 조립되었는지 확인해 주세요.

바람 세기 선택

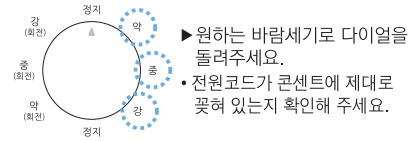

▶ 원하는 바람세기로 다이얼을 돌려주세요.
• 전원코드가 콘센트에 제대로 꽂혀 있는지 확인해 주세요.

좌우회전선택

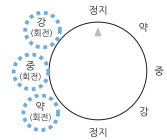

▶ 원하는 위치로 돌려 본체의 좌우회전을 선택할 수 있습니다.
(약(회전)▶중(회전)▶강(회전)의 순서로 동작합니다.)

상하각도조절

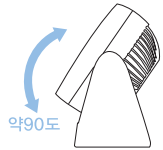

▶ 상하 각도조절을 하고자 할 때는
제품의 상단부를 잡고 위 또는 아래의 위치로 고정시키세요.
(* 무리한 힘을 가하면 고장 또는 파손의 원인이 됩니다.)

사용 용도

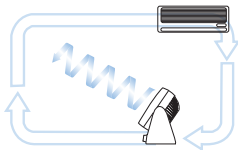

▶ 에어컨 및 온풍기의 보조팬 역할
· 냉, 온기를 순환시켜 방안 전체의 온도를 일정하게 유지시켜 줍니다.
▶ 외부 공기의 실내 순환 역할
· 외부에서 유입되는 공기를 방안 곳곳에 골고루 순환시킵니다.

고장이라고 생각하시기 전에

증상	점검사항
동작이 안될 때	<ul style="list-style-type: none"> 전원은 연결되어 있나요? 날개와 보호 망이 닿지는 않았나요? 110V 전원에 연결되어 있지 않나요?
회전시 이상음이 날 때	<ul style="list-style-type: none"> 날개 및 보호망이 완전히 조여져 있나요? 날개와 보호 망이 닿지는 않았나요?

부품명칭 · 청소방법 및 제품규격

부품명칭

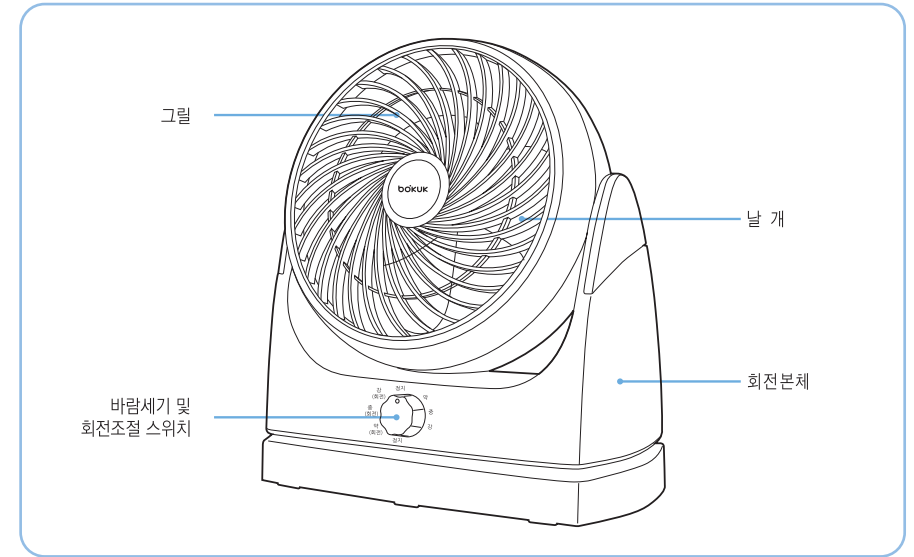

날개청소 및 분해방법

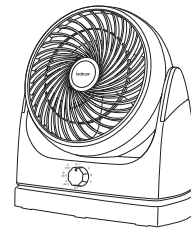

1. 기기 후면을 위로 향하게 눕힌 다음, 후면 그릴 주변부에 조립되어 있는 나사를 +자 드라이버를 이용하여 해제합니다.
2. 나사 해제 완료 후, 기기 전면을 위로 향하게 돌려 전면 그릴을 빼냅니다.
3. 날개 분해 방법 : 날개는 나사로 고정되어 있지 않으므로, 날개가 부러지지 않도록 조심스럽게 앞으로 당기면 날개가 빠집니다.
4. 청소방법 : 비눗물이나 중성세제를 탄 물을 헝겊 등에 묻혀서 닦아낸 후 마른 천으로 물기를 완전히 닦아 주십시오.
5. 조립 : 제품을 재조립시는 분해의 반대 순서대로 조립하십시오.

주의사항

1. 모터나 스위치 부분에 물이 들어가면 감전 및 고장의 원인이 되니 분해하지 마십시오.
2. 시너나 벤젠 등 휘발성이 강한 물질로 절대로 닦지 마십시오.

제품규격

모델명	BKF-2510CB	외형치수(mm)	315×175×343
정격전압	AC 220V 60Hz	중량	2Kg
정격소비전력	50W	바람세기	3단(정지, 강, 중, 약, 회전)